

- FABRIQUÉ EN SÉRIE, EN NYLON ARMÉ DE VERRE FAIBLE EMISSION DE FUMÉE À HAUTE RÉSISTANCE
- COLLIERS À FIXATION PAR UN OU DEUX BOULONS DISPONIBLES EN OPTION
- LA FORME DU COLLIER PERMET LE MAINTIEN DES CÂBLES EN TRÈFLE SUR TOUTE L'ÉTENDUE
- TESTÉ MÉCANIQUEMENT ET CONTRE LES COURT-CIRCUITS SELON LA NORME IEC 61914
- L'ENTRETOISE ASSURE UN ESPACEMENT ÉQUIDISTANT DES CÂBLES TOUT EN OFFRANT UNE GRANDE PLAGE DE SERRAGE LORSQU'ELLE EST UTILISÉE AVEC LE COLLIER TRIDENT STANDARD

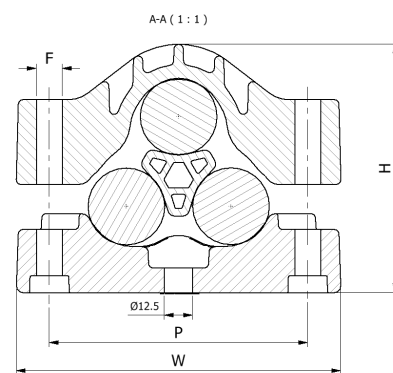

NUMÉRO DE PIÈCE	DIAMÈTRE DU CÂBLE AVEC ENTRETOISE		DIAMÈTRE DU CÂBLE SANS ENTRETOISE		DIMENSIONS (mm)					POIDS (g)	Trident Correspondant
	MIN Ø (mm)	MAX Ø (mm)	MIN Ø (mm)	MAX Ø (mm)	W	H	D	P	F		
TR29-41SP	29	34	34	41	144	115	77	114.5	M10	530	TR34-41
TR33-47SP	33	39	39	47	156	127	77	125	M12	618	TR39-47
TR41-54SP	41	45	45	54	172	141	77	145	M12	706	TR45-54

REMARQUE : IL EST POSSIBLE DE RETIRER L'ENTRETOISE POUR ACCUEILLIR UN CÂBLE AVEC UN DIAMÈTRE PLUS IMPORTANT. CONSULTEZ LA FICHE TECHNIQUE DU MODÈLE TRIDENT STANDARD.

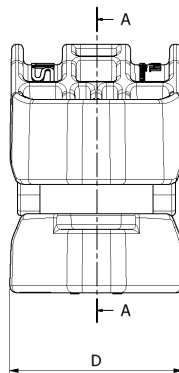
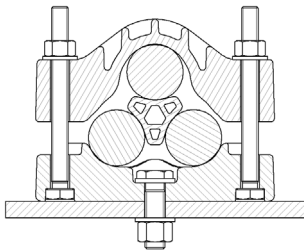

POSSIBILITÉ DE FIXATION 1:
2 x M10/M12 FIXATIONS

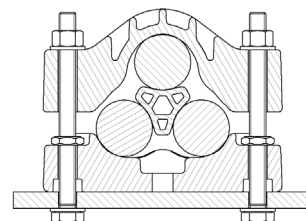

POSSIBILITÉ DE FIXATION 2:
2 x M12 FIXATIONS

TRIDENT

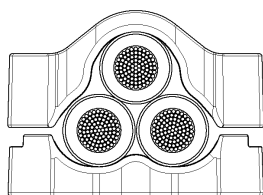

AUTRES PRODUITS

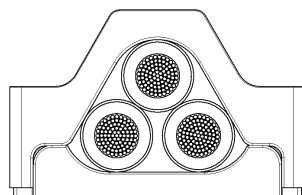

LA FORME DES COLLIERS TRIDENT GARANTIT LE MAINTIEN DES CÂBLES DANS UNE VÉRITABLE FORMATION EN TRÈFLE SUR TOUTE LEUR PORTÉE, CONTRAIREMENT AUX COLLIERS POLYMÈRES SIMILAIRES DU MARCHÉ. DES FORMATIONS EN TRÈFLE IRRÉGULIÈRES PEUVENT PROVOQUER UNE CHUTE DE TENSION SUPPLÉMENTAIRE.

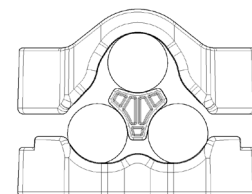

LES VERSIONS « SP » SONT ÉQUIPÉES D'UNE CALE D'ESPACEMENT POUR AUGMENTER LA PORTÉE. ELLE MAINTIEN UN ESPACE ÉGAL ENTRE LES CÂBLES.

BILAN DE TESTS

Les colliers Trident ont été testés conformément à la Norme Internationale " Colliers de câbles pour Installations Électriques" IEC 61914:2015. Les résultats types sont détaillés ci-dessous, veuillez de noter que ces valeurs de tests sont maximales et que des facteurs de sécurité appropriés à votre application doivent être utilisés :

PROPRIÉTÉ	CLAUDE DE CLAS-SIFICATION IEC 61914	UNITÉS / CLASSIFICATION	INFORMATIONS DE TEST
TYPE DE COLLIER	6.1.2	COMPOSITE	-
TEMPÉRATURE POUR UNE APPLICATION PERMANENTE	6.2	°C	-60 to + 60
RÉSISTANCE AUX UV	6.5.1.2	ARC AU XÉNON MÉTHODE A	ACCEPTÉ
RÉSISTANCE À LA CORROSION	6.5.2	N/A	N/A
INDICE IMPACT	6.3.5	CLASSIFICATION TRÉS LOURDE	ACCEPTÉ
TEST DE PROPOGATION DE FLAMME	10.0, 10.1	TEMPS D'APPLICATION $\geq 30s$	ACCEPTÉ
CAPACITÉ DE CHARGE AXIALE	6.4.3, 9.4	NEWTONS (N)	SE RÉFÉRER À ELLIS
CAPACITÉ DE CHARGE LATÉRAL	6.4.2, 9.3	NEWTONS (N)	SE RÉFÉRER À ELLIS
RÉSISTANCE À LA FORCE ÉLECTROMÉCANIQUE (ESSAI DE COURT-CIRCUIT)	6.4, 6.4.5, 9.5	COLLIERS À INTERVALLES DE 300MM (SUPPORTE PLUS D'UN COURT-CIRCUIT)	106kA (REPORT No. PDL-21.085.03) CABLE OD= $\varnothing 36mm$ CABLE SPACING = 50mm

- 1) LES VERSIONS SP ONT UNE RÉSISTANCE À LA CHARGE DIFFÉRENTE DES VERSIONS STANDARD, SE RÉFÉRER À ELLIS.
- 2) LA TENUE AU C/C DE « L'OPTION DE FIXATION 1 » EST déclassé. SE RÉFÉRER À ELLIS POUR CONNAÎTRE LES RÉSISTANCES AUX COURTS-CIRCUITS DE « L'OPTION DE FIXATION 1 ».
- 3) LA TEMPÉRATURE DE FONCTIONNEMENT EST BASÉE SUR LES EXIGENCES D'ESSAI DE LA NORME IEC 61914:2015.